



Welcome to your new Sony IC recorder!

This is the Quick Start Guide, which provides you with instructions on the basic operations of the IC recorder. Please read it carefully. We hope you enjoy using your new Sony IC recorder.

Check the supplied items.

- IC Recorder (1)
- Stereo headphones (1)\*
- USB connecting cable (1)
- Stereo Microphone with Shirt-Clip (1)\*
- Carrying pouch (1)\*
- LR03 (size AAA) alkaline batteries (2)
- Application Software, Dragon NaturallySpeaking (DVD-ROM) (1)\*
- Quick Start Guide (1)
- Application Software, Sound Organizer (Installer file stored in the built-in memory so that you can install it to your computer.)
- Help Guide (HTML file stored in the built-in memory so it can easily be copied to your computer.)
- \* supplied with some models in some regions.

Optional accessories

- Electret condenser microphone ECM-CS10, ECM-CZ10, ECM-DS70P, ECM-DS30P, ECM-CS3, ECM-TL3
- Rechargeable battery NH-AAA-B2EN, NH-AAA-B2KN
- USB AC adaptor AC-UD20, AC-US01AD, AC-US0AG
- Compact charger & 2-pc AAA Multi-Use Premium batteries BCG-34HS2KAN, BCG-34HW2KAN

**Note**  
Depending on the country or region, some of the models or optional accessories are not available.

Parts and controls

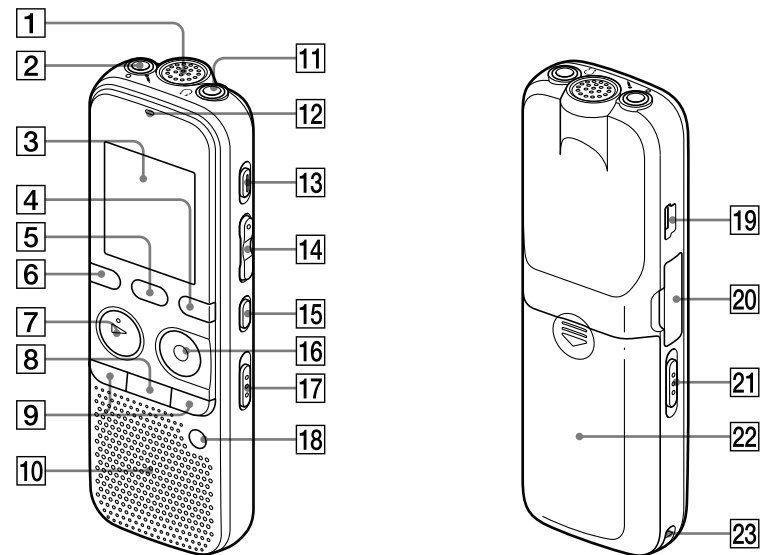

- 1 Built-in microphone
- 2 (microphone) jack\*
- 3 Display window
- 4 DISP/MENU button
- 5 SCENE button
- 6 (folder) button
- 7 PLAY/STOP+ENTER\* button
- 8 (stop) button
- 9 -I<<< (review/fast backward), >>>+ (cue/fast forward) buttons
- 10 Speaker
- 11 (headphones) jack
- 12 Operation indicator
- 13 ERASE button
- 14 VOL -/+ (volume -/+ ) button\*
- 15 A-B (repeat A-B) button
- 16 REC/PAUSE (record/pause) button
- 17 NOISE CUT switch
- 18 T-MARK (track mark) button
- 19 (USB) connector
- 20 M2™/microSD memory card slot
- 21 HOLD•POWER ON/OFF switch
- 22 Battery compartment
- 23 Strap hole (A strap is not supplied.)

\* These buttons and the jack have a tactile dot. Use it as a reference point for operations, or to identify each terminal.

Let's try out your new IC recorder

1. Power on.

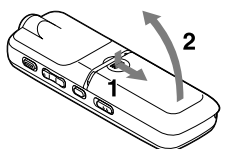

- Slide and lift the battery compartment lid, then insert batteries with the correct polarity.
- Turn the power on. Slide and hold the HOLD•POWER ON/OFF switch in the direction of "POWER ON/OFF" for more than 1 second.

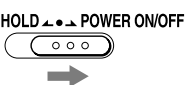

To turn the power off, slide and hold the HOLD•POWER ON/OFF switch in the direction of "POWER ON/OFF" until "Power Off" is displayed.

To prevent unintentional operations (HOLD)

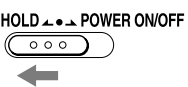

To release the IC recorder from the HOLD status, slide the HOLD•POWER ON/OFF switch towards the center.

2. Set the date and time.

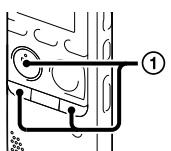

When you insert a battery for the first time, or after the IC recorder has been without a battery for more than 1 minute, "Set Date&Time" appears, and then the clock setting window appears.

- Press -I<<< or >>>+ to set the year (the last two digits of the year), and then press ► PLAY/STOP+ENTER. Repeat this procedure to set month, day, hour, and minute in sequence. When you set the minute and press ► PLAY/STOP+ENTER, the clock reflects the setting.

**Note**  
The time is displayed either in 12-Hour with "AM" or "PM," or in 24-Hour, depending on the "Time Display" setting in the menu. The default setting differs depending on the country or region you purchased the IC recorder.

3. Select the menu language.

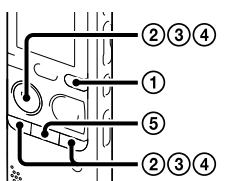

- Press DISP/MENU.
- Press -I<<< or >>>+ to select "Detail Menu," and then press ► PLAY/STOP+ENTER.
- Press -I<<< or >>>+ to select "Language," and then press ► PLAY/STOP+ENTER.
- Press -I<<< or >>>+ to select the language that you want to use in the display window, and then press ► PLAY/STOP+ENTER.

You can select the following languages: Deutsch (German), English, Español (Spanish), Français (French), Italiano (Italian), Русский (Russian), 한국어 (Korean), 繁體中文 (Chinese), 简体中文 (Chinese), ไทย (Thai)

Number of language options you can select and the default setting differ depending on the country or region you purchased your IC recorder.

- Press (stop) to return to the stop mode display.

4. Record.

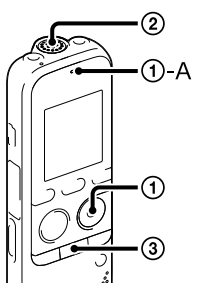

Before you start using the IC recorder, make sure that you slide the HOLD•POWER ON/OFF switch towards the center to release the HOLD status.

- Press REC/PAUSE. Recording starts and the operation indicator (A) flashes in orange, and then lights in red. You can pause recording by pressing REC/PAUSE. Press REC/PAUSE again to restart recording.
- Place the IC recorder so that the built-in microphone face the direction of the source to be recorded.
- Press (stop) to stop recording. The "Accessing..." animation appears and the recording stops.

5. Listen.

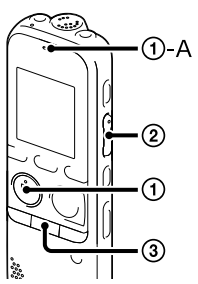

- Press ► PLAY/STOP+ENTER. Playback starts and the operation indicator (A) lights in green.
- Adjust the volume by pressing VOL -/+.
- Press (stop) to stop playback.

6. Erase.

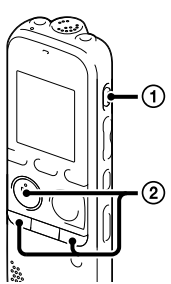

- Once a file is erased, you cannot restore it.
- Press ERASE. "Erase?" is displayed and the file to be erased is played back for confirmation.
- Select "YES" using -I<<< or >>>+, and then press ► PLAY/STOP+ENTER. The "Erasing..." animation appears and the selected file is erased.

Utilizing Your Computer

Installing the help guide on your computer

By installing the help guide on your computer from the built-in memory of the IC recorder, you can search for detailed operations and possible solutions when a problem occurs.

- Connect the (USB) connector of the IC recorder with the USB port of your running computer with the supplied USB connecting cable inserted into the connectors securely until each plug stops to the end.
- In Windows: Click [Computer] (or [My Computer]), then double-click [IC RECORDER] → [FOR WINDOWS]. In Mac: Double-click [IC RECORDER] on the desktop.
- Install the help guide. In Windows: Double-click [Help\_Guide\_Installer] (or [Help\_Guide\_Installer.exe]). In Mac: Double-click [Help\_Guide\_Installer\_for\_mac.app] (v10.5.8 or higher) Follow the instructions that appear on the screen to proceed with installation.
- After the installation completes, double-click the [Help\_Guide\_icdp33\_uc.htm] (for the customers in the U.S.A. and the Latin American countries) or [Help\_Guide\_icdp33\_zz.htm] (for customers in other countries) icon in the desktop for Windows (or in Finder for Mac). The help guide is displayed. You can also view the help guide on the following Sony IC Recorder customer support home page: For customers in the U.S.A. and the Latin American countries: <http://rd1.sony.net/help/icd/p33/uc/> For customers in other countries: <http://rd1.sony.net/help/icd/p33/zz/>

Copying files from the IC recorder to your computer

You can copy the files and folders from the IC recorder to your computer to store them.

- Connect the IC recorder to your computer.
- Copy files or folders you want to transfer to your computer. Drag and drop the files or folders you want to copy from "IC RECORDER" or "MEMORY CARD" to the local disk on your computer.

To copy a file or folder (Drag and drop)

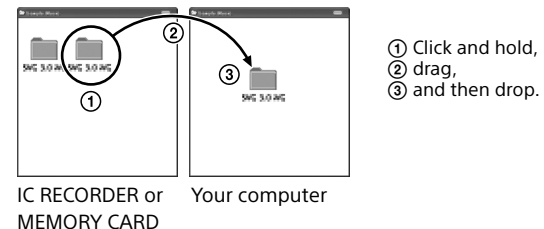

- Disconnect the IC recorder from your computer.

Installing Sound Organizer

Install Sound Organizer on your computer.

**Note**  
Sound Organizer is compatible with the Windows PC only. It is not compatible with Mac.

When installing Sound Organizer, log in to an account with administrator privileges.

- Connect the (USB) connector of the IC recorder with the USB port of your running computer with the supplied USB connecting cable inserted into the connectors securely until each plug stops to the end.

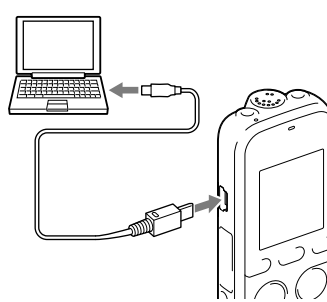

- Make sure the IC recorder has been recognized properly. While the IC recorder is connected to the computer, "Connecting" is displayed in the display window of the IC recorder.
- Go to the [Start] menu, click [Computer] (or [My Computer]), and then double-click [IC RECORDER] → [FOR WINDOWS].
- Double-click [SoundOrganizerInstaller\_V140] (or [SoundOrganizerInstaller\_V140.exe]). Follow the instructions that appear on the screen.
- Make sure that you accept the terms of the license agreement, select [I accept the terms in the license agreement], and then click [Next].
- When the [Setup Type] window appears, select [Standard] or [Custom], and then click [Next]. Follow the instructions on the screen and set the installation settings when you select [Custom].
- When the [Ready to Install the Program] window appears, click [Install]. The installation starts.
- When the [Sound Organizer has been installed successfully.] window appears, check [Launch Sound Organizer Now], and then click [Finish].

**Note**  
You may need to restart your computer after installing Sound Organizer. If you format the built-in memory, all data stored there will be erased. (The Help Guide and the Sound Organizer software will also be erased.)

Additional features

Details of these additional features for recording, playback, and editing are included in the help guide.

- Scene Selection
- Noise Cut
- T-MARK (Track mark)
- DPC (Digital Pitch Control)
- A-B Repeat
- VOR (Voice Operated Recording)
- Alarm
- Easy Search
- Divide
- Sound Organizer editing software

Precautions

- On power**  
Operate the IC recorder on 3.0 V or 2.4 V. Use two LR03 (size AAA) alkaline batteries or NH-AAA rechargeable batteries.
- On safety**  
Do not expose the IC recorder while driving, cycling or operating any motorized vehicle.
- On handling**  
Do not leave the IC recorder in a location near heat sources, or in a place subject to direct sunlight, excessive dust or mechanical shock.
- Should any solid object or liquid fall into the IC recorder, remove the battery and have the IC recorder checked by qualified personnel before operating it any further.
- If you have any questions or problems concerning your IC recorder, please consult your nearest Sony dealer.

Owner's Record

The model number is located at the rear panel and the serial number is located inside the battery compartment. Record these numbers in the space provided below. Refer to these numbers whenever you call upon your Sony dealer regarding this product.

Model No. \_\_\_\_\_  
Serial No. \_\_\_\_\_

WARNING

Do not expose the batteries (battery pack or batteries installed) to excessive heat such as sunshine, fire or the like for a long time.

CAUTION

Risk of explosion if battery is replaced by an incorrect type. Dispose of used batteries according to the instructions.

Capacity (User available capacity)\*\*2)

4 GB (approx. 3.60 GB = 3,865,470,566 Byte)

\*1 A small amount of the built-in memory is used for file management and therefore not available for user storage.  
\*2 When the built-in memory is formatted with the IC recorder.

Dimensions (w/h/d) (not incl. projecting parts and controls) (JEITA)\*3

Approx. 37.5 mm × 114.0 mm × 20.9 mm

Mass (JEITA)\*3

Approx. 74 g including two LR03 alkaline batteries

\*3 Measured value by the standard of JEITA (Japan Electronics and Information Technology Industries Association)

The following FCC statement applies only to the version of this model manufactured for sale in the USA. Other versions may not comply with FCC technical regulations.

INFORMATION

This equipment has been tested and found to comply with the limits for a Class B digital device, pursuant to Part 15 of the FCC Rules. These limits are designed to provide reasonable protection against harmful interference in a residential installation. This equipment generates, uses and can radiate radio frequency energy and, if not installed and used in accordance with the instructions, may cause harmful interference to radio communications. However, there is no guarantee that interference will not occur in a particular installation. If this equipment does cause harmful interference to radio or television reception, which can be determined by turning the equipment off and on, the user is encouraged to try to correct the interference by one or more of the following measures: Reorient or relocate the receiving antenna. Increase the separation between the equipment and receiver. Connect the equipment into an outlet on a circuit different from that to which the receiver is connected. Consult the dealer or an experienced radio/TV technician for help.

You are cautioned that any changes or modifications not expressly approved in this manual could void your authority to operate this equipment.

If you have any questions about this product, you may call: Sony Customer Information Service Center 1-800-222-7669 or <http://www.sony.com/>

<b>Declaration of Conformity</b>	
Trade Name	: SONY
Model	: ICD-PX333
Responsible Party	: Sony Electronics Inc.
Address	: 16530 Via Esprillo, San Diego, CA 92127 USA
Telephone Number	: 858-942-2230
This device complies with part 15 of the FCC Rules. Operation is subject to the following two conditions: (1) This device may not cause harmful interference, and (2) this device must accept any interference received, including interference that may cause undesired operation.	





¡Le damos la bienvenida a su nueva Grabadora IC de Sony!

Esta es la Guía de inicio rápido en la cual se ofrecen instrucciones sobre las operaciones básicas de la grabadora IC. Léala detenidamente. Esperamos que disfrute utilizando su nueva grabadora IC de Sony.

Compruebe los componentes suministrados.

- Grabadora IC (1)
- Auriculares estéreo (1)\*
- Cable de conexión USB (1)
- Micrófono estéreo con clip de camisa (1)\*
- Bolsa de transporte (1)\*
- Pilas alcalinas LR03 (tamaño AAA) (2)
- Software de la aplicación, Dragon NaturallySpeaking (DVD-ROM) (1)\*
- Guía de inicio rápido (1)
- Software de la aplicación, Sound Organizer (Archivo del instalador almacenado en la memoria interna para poder instalarlo en el ordenador.)
- Guía de Ayuda (archivo HTML almacenado en la memoria interna, por lo que es muy sencillo copiar al ordenador.)
- suministrado con algunos modelos en algunas regiones.

Accesorios opcionales

- Micrófono de condensador de electro ECN-CS10, ECM-CZ10, ECM-DS70P, ECM-DS30P, ECM-CS3, ECM-TL3
- Pila recargable NH-AAA-B2EN, NH-AAA-B2KN
- Adaptador de ca USB AC-UD20, AC-US01AD, AC-US0AG
- Cargador compacto y 2 pilas AAA Premium multiuso BCG-34HS2KAN, BCG-34HW2KAN

**Nota**  
Dependiendo del país o la región, algunos de los modelos o accesorios opcionales podrían no estar disponibles.

Componentes y controles

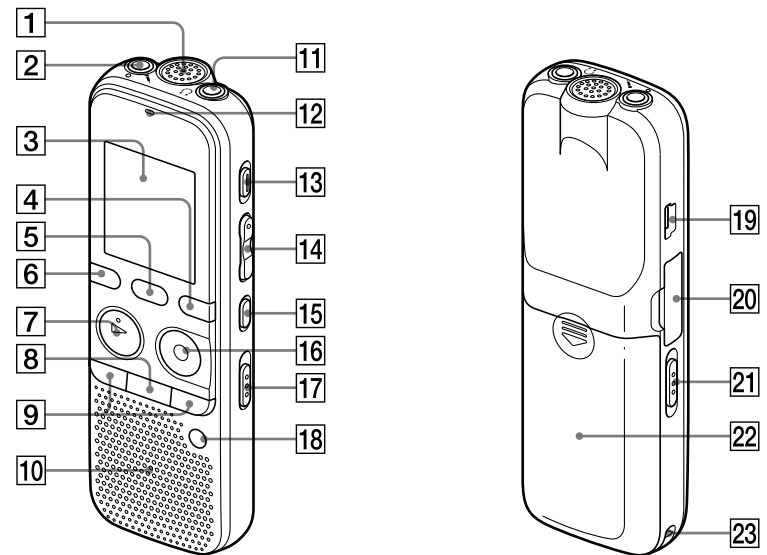

- 1 Micrófono incorporado
- 2 Toma (micrófono)\*
- 3 Visor
- 4 Botón DISP/MENU
- 5 Botón SCENE
- 6 Botón (carpeta)
- 7 Botón PLAY/STOP•ENTER\*
- 8 Botón (parada)
- 9 Botones (revisión/retroceso rápido), (búsqueda/avance rápido)
- 10 Altavoz
- 11 Toma (auriculares)
- 12 Indicador de funcionamiento
- 13 Botón ERASE
- 14 Botón VOL -/+ (volumen -/+)\*
- 15 Botón A-B (repetición A-B)
- 16 Botón REC/PAUSE (grabación/pausa)
- 17 Interruptor NOISE CUT
- 18 Botón T-MARK (marca de pista)
- 19 Conector (USB)
- 20 Ranura para tarjeta de memoria M2™/microSD
- 21 Interruptor HOLD•POWER ON/OFF
- 22 Compartimiento de las pilas
- 23 Orificio para la correa de mano (correa de mano no suministrada.)

\* Estos botones y la toma tienen un punto táctil. Úselo como punto de referencia para las operaciones o para identificar cada terminal.

Vamos a probar la nueva grabadora IC

1. Encender.

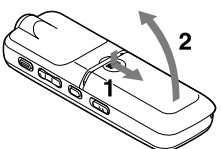

- Deslice y levante la tapa del compartimiento de las pilas e inserte pilas con la polaridad correcta.
- Encienda la grabadora.  
Deslice y no suelte el interruptor HOLD•POWER ON/OFF en el sentido de "POWER ON/OFF" durante más de 1 segundo.

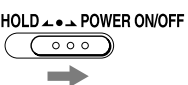

Para apagar la grabadora, deslice y no suelte el interruptor HOLD•POWER ON/OFF en el sentido de "POWER ON/OFF" hasta que se muestre "Power Off".

Para evitar el funcionamiento no intencionado (HOLD)

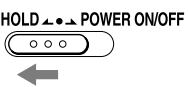

Para desactivar el estado HOLD de la grabadora IC, deslice el interruptor HOLD•POWER ON/OFF hacia el centro.

2. Ajustar la fecha y la hora.

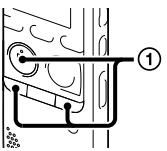

La primera vez que se insertan las pilas o después de que la grabadora IC haya estado sin pilas durante más de 1 minuto, aparece "Set Date&Time" y, a continuación, aparece la ventana de ajuste del reloj.

- Pulse (anterior) o (posterior) para ajustar el año (los dos últimos dígitos del año) y, a continuación, pulse PLAY/STOP•ENTER. Repita este proceso para ajustar el mes, el día, la hora y los minutos en este orden. Cuando haya ajustado los minutos y pulsado PLAY/STOP•ENTER, el reloj reflejará el ajuste.

**Nota**  
La hora se muestra en el formato 12-Hour con "AM" o "PM", o en el formato 24-Hour, en función del ajuste "Time Display" del menú. El ajuste predeterminado diferirá en función del país o de la región donde haya adquirido la grabadora IC.

3. Seleccionar el idioma del menú.

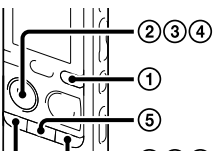

- Pulse DISP/MENU.
- Pulse (anterior) o (posterior) para seleccionar "Detail Menu" y, a continuación, pulse PLAY/STOP•ENTER.
- Pulse (anterior) o (posterior) para seleccionar "Language" y, a continuación, pulse PLAY/STOP•ENTER.
- Pulse (anterior) o (posterior) para seleccionar el idioma que desea utilizar en el visor y, a continuación, pulse PLAY/STOP•ENTER.  
Puede seleccionar los siguientes idiomas: Deutsch (alemán), English (inglés), Español, Français (francés), Italiano, Русский (ruso), 한국어 (coreano), 繁體中文 (chino), 简体中文 (chino), ไทย (tailandés)

El número de opciones de idioma que puede seleccionar y el ajuste predeterminado diferirá en función del país o de la región donde haya adquirido la grabadora IC.

- Pulse (detener) para volver a visualizar el modo de parada.

4. Grabar.

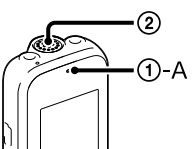

Antes de empezar a usar la grabadora IC, asegúrese de deslizar el interruptor HOLD•POWER ON/OFF hacia el centro para desactivar el estado HOLD.

- Pulse REC/PAUSE.  
Comienza la grabación y el indicador de funcionamiento (A) parpadea en naranja y después se ilumina en rojo.  
Si desea poner en pausa la grabación, pulse REC/PAUSE. Pulse REC/PAUSE de nuevo para volver a iniciar la grabación.
- Coloque la grabadora IC de forma que el micrófono incorporado apunte en la dirección de la fuente que se va a grabar.
- Pulse (detener) para detener la grabación.  
Aparece la animación "Accessing..." y se detiene la grabación.

5. Escuchar.

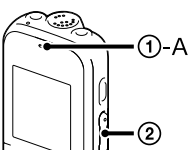

- Pulse PLAY/STOP•ENTER.  
La reproducción comienza y el indicador de funcionamiento (A) se ilumina en verde.
- Ajuste el volumen pulsando VOL -/+.
- Pulse (detener) para detener la reproducción.

6. Borrar.

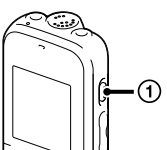

- Una vez borrado un archivo, no es posible recuperarlo.
- Pulse ERASE.  
Aparece "Erase?" y el archivo que se va a borrar se reproduce para su confirmación.
  - Seleccione "YES" con (anterior) o (posterior) y, a continuación, pulse PLAY/STOP•ENTER.  
Aparece la animación "Erasing..." y se borra el archivo seleccionado.

Utilización con el ordenador

Instalación de la guía de ayuda en el ordenador

La instalación de la guía de ayuda en el ordenador desde la memoria interna de la grabadora IC le permitirá buscar detalles de las operaciones y encontrar soluciones para los problemas que puedan surgir.

- Conecte el conector (USB) de la grabadora IC al puerto USB de un ordenador que esté encendido con el cable de conexión USB suministrado insertado en los conectores con firmeza hasta que cada una de las clavijas quede insertada hasta el fondo.
- En Windows: Haga clic en [Equipo] (o [Mi PC]) y, a continuación, haga doble clic en [IC RECORDER] → [FOR WINDOWS].  
En Mac: Haga doble clic en [IC RECORDER] en el escritorio.
- Instale la guía de ayuda.  
En Windows: Haga doble clic en [Help\_Guide\_Installer] (o [Mi PC]) y, a continuación, haga doble clic en [Help\_Guide\_Installer.exe].  
En Mac: Haga doble clic en [Help\_Guide\_Installer\_for\_mac.app]. (v10,5,8 o superior)  
Para continuar con la instalación, siga las instrucciones que aparecen en pantalla.
- Cuando la instalación se haya completado, haga doble clic en el icono [Help\_Guide\_icdp33\_uc.htm] (para clientes en los Estados Unidos y los países de América Latina) o [Help\_Guide\_icdp33\_zz.htm] (para clientes en otros países) del escritorio para Windows (o en el Finder para Mac).  
La guía de ayuda se visualiza.  
La guía de ayuda también se puede consultar en la siguiente página de soporte técnico para clientes de la Grabadora IC de Sony:  
Para clientes en los Estados Unidos y los países de América Latina: <http://rd1.sony.net/help/icd/p33/uc/>  
Para clientes en otros países: <http://rd1.sony.net/help/icd/p33/zz/>

Copia de archivos desde la grabadora IC al ordenador

Puede copiar los archivos y las carpetas desde la grabadora IC al ordenador para su almacenamiento.

- Conecte la grabadora IC al ordenador.
- Copie los archivos o carpetas que desee transferir al ordenador.  
Arrastre y coloque los archivos o carpetas que desee copiar desde "IC RECORDER" o "MEMORY CARD" al disco local del ordenador.

Para copiar un archivo o una carpeta (arrastrar y colocar)

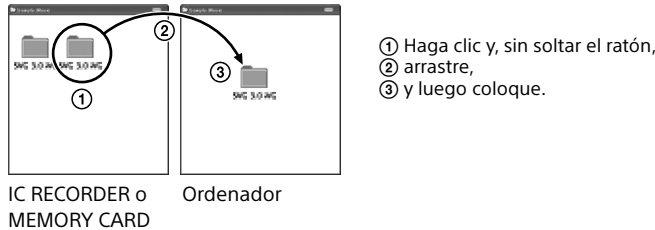

- Desconecte la grabadora IC del ordenador.

Instalación de Sound Organizer

Instale Sound Organizer en su ordenador.

**Nota**  
Sound Organizer solo es compatible con PC de Windows. No es compatible con Mac.

Al instalar Sound Organizer, inicie una sesión con una cuenta con privilegios de administrador.

- Conecte el conector (USB) de la grabadora IC al puerto USB de un ordenador que esté encendido con el cable de conexión USB suministrado insertado en los conectores con firmeza hasta que cada una de las clavijas quede insertada hasta el fondo.

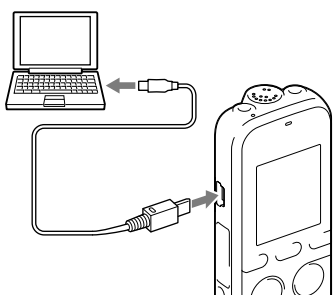

- Asegúrese de que la grabadora IC se reconoce correctamente.  
Mientras la grabadora IC esté conectada al ordenador, aparecerá "Connecting" en el visor de la grabadora IC.
- Vaya al menú [Inicio], haga clic en [Equipo] (o [Mi PC]) y, a continuación, haga doble clic en [IC RECORDER] → [FOR WINDOWS].
- Haga doble clic en [SoundOrganizerInstaller\_V140] (o [SoundOrganizerInstaller\_V140.exe]).  
Siga las instrucciones que aparecen en pantalla.
- Asegúrese de aceptar los términos del acuerdo de licencia, seleccione [I accept the terms in the license agreement] y, a continuación, pulse [Next].
- Cuando aparezca la ventana [Setup Type], seleccione [Standard] o [Custom] y, a continuación, pulse [Next].  
Siga las instrucciones que aparecen en la pantalla o, si ha seleccionado [Custom], configure los ajustes de la instalación.
- Cuando aparezca la ventana [Ready to Install the Program], haga clic en [Install].  
Comienza la instalación.
- Cuando aparezca la ventana [Sound Organizer has been installed successfully], marque la casilla de verificación [Launch Sound Organizer Now] y haga clic en [Finish].  
**Nota**  
Después de instalar Sound Organizer, puede que tenga que reiniciar el ordenador.

**Nota**  
Si formatea la memoria interna, se borrarán todos los datos almacenados en ella. (También se borrarán la guía de ayuda y el software Sound Organizer.)

Características adicionales

La guía de ayuda contiene información sobre las características adicionales de grabación, reproducción y edición.

- Selección de escenas
- Noise Cut
- T-MARK (marca de pista)
- DPC (Digital Pitch Control)
- Repetición A-B
- VOR (Voice Operated Recording)
- Alarma
- Easy Search
- División
- Software de edición Sound Organizer

Precauciones

**Alimentación**  
Utilice la grabadora IC con cc de 3,0 V o 2,4 V. Utilice dos pilas alcalinas LR03 (tamaño AAA) o pilas recargables NH-AAA.

**Seguridad**  
No utilice la grabadora IC mientras conduce, va en bicicleta o utiliza cualquier vehículo motorizado.

**Manejo**  
No deje la grabadora IC cerca de fuentes de calor, ni en lugares expuestos a la luz solar directa, polvo excesivo o golpes mecánicos.

**ADVERTENCIA**  
No exponga las pilas (el cartucho de pilas o las pilas instaladas) a un calor excesivo tal como la luz del sol, fuego o algo similar durante un periodo largo de tiempo.

**PRECAUCIÓN**  
Riesgo de explosión si la pila se sustituye por un tipo incorrecto. Deseche las pilas usadas de acuerdo con las instrucciones.

**Capacidad (capacidad disponible para el usuario)\*\*2)**  
4 GB (aprox. 3,60 GB = 3 865 470 566 byte)  
\*1 Una pequeña parte de la memoria interna se utiliza para la gestión de archivos, por lo que no está disponible para el almacenamiento.  
\*2 Cuando la memoria interna se formatea con la grabadora IC.